

BUFFET HEROES



EINLADUNG ZUM PROBIEREN

Buffets haben sich vom Image der pragmatischen Mengenverköstigung befreit. Hoteliers und Gastronomen bieten sie flexible Bühnen, um ihre Experimentierfreude und ihr Können verlockend zur Schau zu stellen. Die zeitgleiche Darbietung der Vielfalt kulinarischer Genüsse wird unter ihrer Regie zum raffiniert angerichteten Gesamtkunstwerk. Der Gast genießt die Freiheit, seiner Neugierde zu folgen und spontan auszuwählen.

Dabei zeichnet sich neben der klassischen Präsentation appetitlicher Opulenz ein Trend hin zu kleinen, luftigeren Formaten ab. Sie setzen mehr auf die Inszenierung von Frische und öffnen die Tür für eher lässige, emotionale Arrangements am Buffet.

INHALT

- 6 BUFFETKOMPETENZ VON SCHÖNWALD
- 10 ISLANDS: DIE NEUE FREIHEIT AM BUFFET
- 16 SCENARIO^{GN}: KREATIVE BUFFETLANDSCHAFTEN
- 28 KLASSISCHE GN-SCHALEN FÜR JEDEN EINSATZ
- 34 EVENT: ANSPRUCHSVOLLES DESIGN FÜR BUFFETS
- 38 FLYING BUFFET
- 40 BIS INS DETAIL DURCHDACHT
- 42 SORTIMENT



DIE GANZE WELT DER BUFFETS – AUS EINER HAND

Ob klassisch-stationäres Frühstücksbuffet, aufwendige Hochzeitsinszenierung oder lässig-elegantes Flying Buffet zur Vernissage – mit BUFFET HEROES lässt sich jede thematische Herausforderung zu jeder Tageszeit logistisch bewältigen. Dank einer umfangreichen Palette an hochprofessionellen und kreativen Artikeln deckt das Buffetsortiment von SCHÖNWALD die ganze Bandbreite an Einsatzmöglichkeiten ab, in der kleinen Frühstückspension genauso wie im 5-Sterne-Hotel.





SPANNUNGSREICHE DARBIETUNG

Interessante Buffetlandschaften entstehen durch gekonnte Blickführung. Feine Holz-Präsentier und Menagen lenken das Auge per Höhenspiel auf appetitlich portionierte Speisen. Um die Neugierde des Gastes noch zu verstärken, bringt BUFFET HEROES trendige Artikel und Accessoires aus dem Sortiment von PLAYGROUND ins Spiel: Porzellan begegnet Marmor, Keramik, Glas, Holz und Stein. Lassen Sie Ihrer Kreativität freien Lauf!





ISLANDS – DIE NEUE FREIHEIT AM BUFFET

Mit ISLANDS sichert sich SCHÖNWALD erneut seinen Status als Vordenker beim Thema Buffet. Denn dieses unkonventionelle Konzept ersetzt die strenge Rasterung traditioneller Buffets durch kleine, betont lockere Arrangements. Ein Puzzle der Genüsse – fein, frisch, authentisch.

Die luftigen Buffet-Landschaften laden den Gast zum intuitiven Navigieren. Sein einziger Kompass: appetitliche Frische. Serviert auf der ersten Buffetkollektion aus zartem Noble China.





ORGANISCHE ELEGANZ

Die besondere Achtsamkeit in punkto Quantität und Frische des Buffet-Angebots spiegelt sich auch in der Formensprache von ISLANDS. Das organisch weiche Design gibt sich naturbezogen. Dabei harmoniert der elegante Farbton BoneWhite bestens mit trendigen Accessoires aus Stein, Holz, Glas und Marmor.





Präsentationsringe aus Metall bringen ein interessantes Höhenspiel in die Buffet-Architektur und bieten Raum für Kühlkissen.



NOBLE LOCKERHEIT

ISLANDS inspiriert zu ungewöhnlich lässigen Interpretationen moderner internationaler Buffet-Themen. Dabei rückt die Kollektion die persönliche Auswahl des Küchenchefs in den Fokus. Auch größere Anlässe bewältigt ISLANDS spielerisch. Hier kommt die ganze Bandbreite an Platten, Schüsseln und Specials zum Einsatz. Mit Hinguckern wie der XXL Coupe-Platte beweist die Kollektion den Mut, Sehgewohnheiten zu durchbrechen.





SCENARIO^{GN}: KREATIVE BUFFETLANDSCHAFTEN

SCENARIO^{GN} ermöglicht abwechslungsreiche Szenarien der Speisenpräsentation. Mit dem modularen System lassen sich Buffets zu einladenden Landschaften gestalten. Die traditionellen Gastronorm-Schalen interpretiert SCENARIO^{GN} in einem ungewöhnlichen Design neu.



CHOREOGRAFIE DES GENUSSES

Die formschönen GN-Schalen und Platten sind die zentralen Elemente der intelligenten Buffet-Architektur von SCENARIO^{GN}. Passgenau eingesetzt in stapelbare Holzpresenter entstehen flexible Terrassen, die sich mit vielen ausgefallenen Artikeln und Fingerfood-Accessoires bestücken lassen. Die spielerische Darbietung auf verschiedenen Ebenen schickt das Auge des Gastes auf kulinarische Entdeckungsreise. Die Temperatur des Speisenangebots kann dabei wahlweise über verdeckte Kühlelemente oder Chafing Dishes reguliert werden.





GASTRONORM-SCHALEN

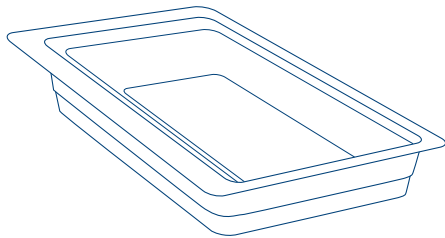

GN-SCHALE 1/1

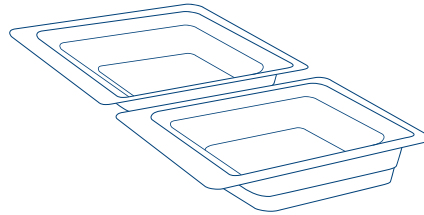

GN-SCHALE 1/2

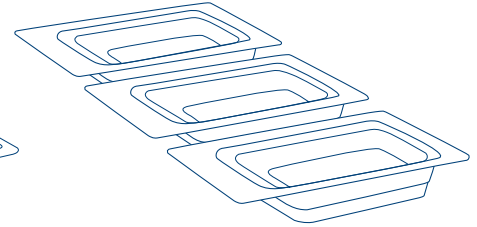

GN-SCHALE 1/3



GASTRONORM-SCHALEN

SCENARIO^{GN} Gastronorm-Schalen für Warm- und Kaltspeisen in drei verschiedenen Größen und unterschiedlichen Tiefen.

Die überzeugenden Vorteile:

- Entspricht der Gastronorm
- Außergewöhnliches, ansprechendes Design
- Gute Stapelbarkeit
- Umlaufende, einseitig breite Fahne für beste Griffbarkeit, eine sichere Entnahme und Beschriftungsmöglichkeiten
- Sämtliche Merkmale des Hartporzellans, wie z. B. Kantenschlagfestigkeit und gute Wärmespeicherfähigkeit

- Kompatibel mit dem meisten gängigen Gastronorm-Zubehör
- Bestens geeignet auch für kleine Speisemengen – das kleinere Volumen sorgt für optische Fülle und ist gleichzeitig ideal für Zeiten mit geringerer Auslastung

FINGERFOOD-ARTIKEL

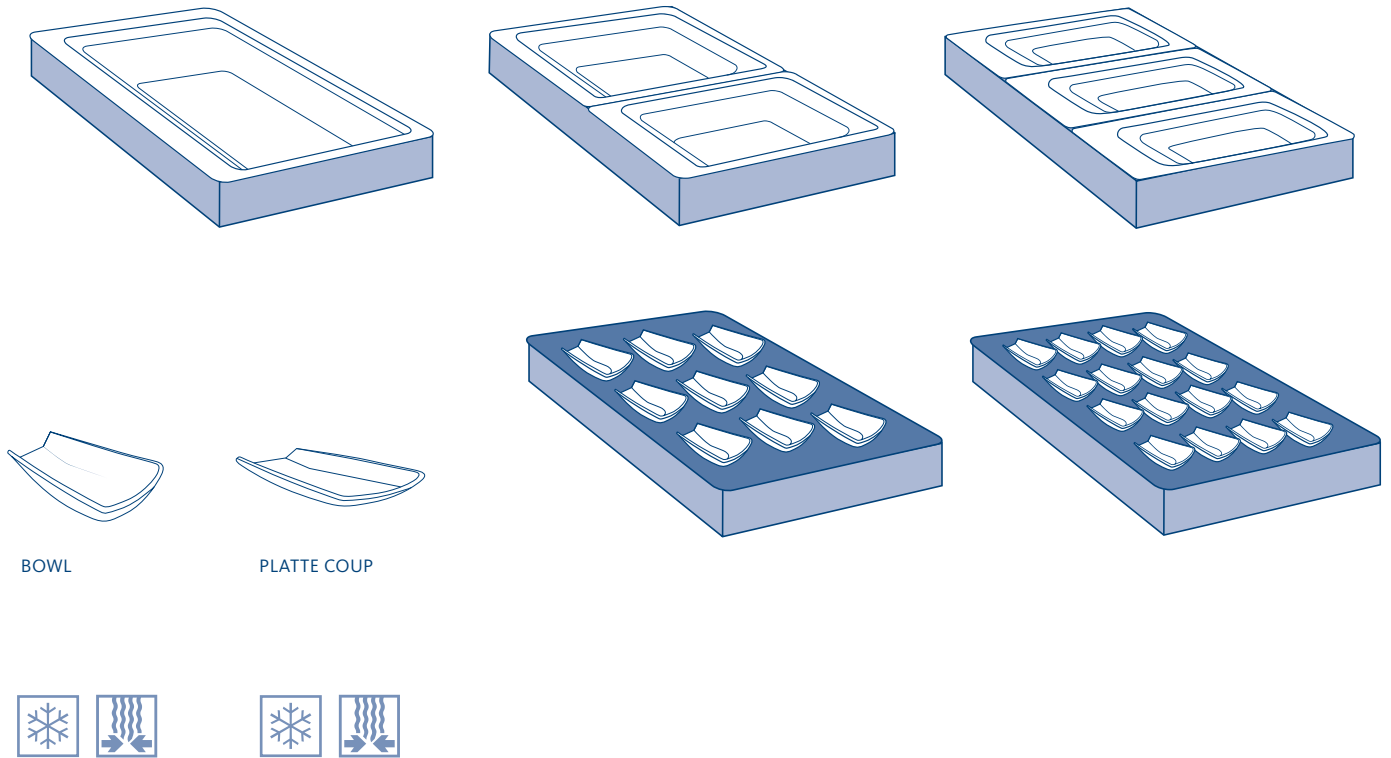

FINGERFOOD-ARTIKEL

SCENARIO^{GN} bringt Entertainment aufs Buffet – die Gastronom-Schalen werden von einem originellen Fingerfood-Konzept ergänzt:

- Alle Platten und Schälchen sind aus hochwertigem Hartporzellan hergestellt und stapelbar
- Ideal für appetitliche Portionen, die sich problemlos transportieren oder im Stehen verzehren lassen
- Ansprechende Präsentationsmöglichkeiten auf den Einsatzplatten im Holzpresenter
- Ideal für den Einsatz im Fingerfood-Bereich
- Verlocken zum Ausprobieren der Speisen und entlasten das Servicepersonal
- Die optischen Highlights agieren auch als Solisten im À-la-carte-Geschäft

HOLZPRESENTER

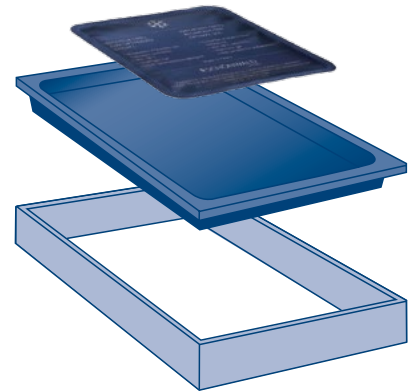
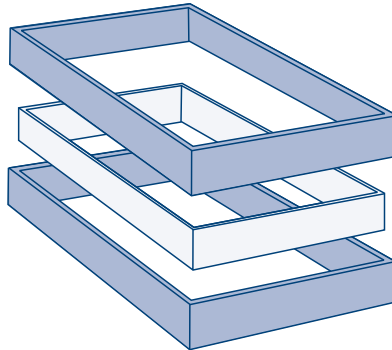
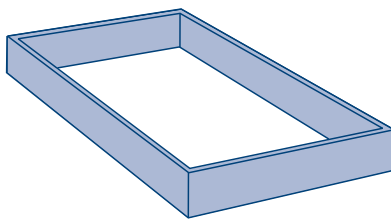

PRESENTER (HÖHE x 1)



PRESENTER (HÖHE x 2)
+ 1 STAPELELEMENT

HOLZPRESENTER + TROPFSCHALE
(KUNSTSTOFF) + KÜHLKISSEN

HOLZPRESENTER

Das durchdachte, kinderleicht zu handhabende Stecksystem der Holzpresenter ist einzigartig:

- Erhältlich in den Farben Braun und Schwarzbraun
- Für individuelle Buffet-Kreationen – von klein bis groß
- Stapelbar in jeder gewünschten Höhe
- Wischfeste Oberfläche
- Um Speisen zu kühlen, können gängige Kühlelemente in die Tropfschale gelegt werden
- Die Tropfschale aus Kunststoff fängt das Kondenswasser auf
- Die Stapelelemente sind praktische Helfer bei der Lagerung

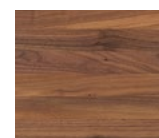

BRAUN
(HOLZ)



SCHWARZBRAUN
(HOLZ)

ZUBEHÖR

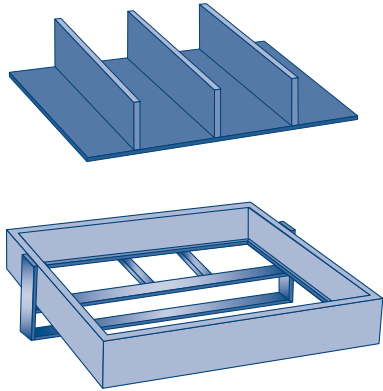

BESTECKEINSATZ
+ PRESENTER
+ AUFSTELLER 54

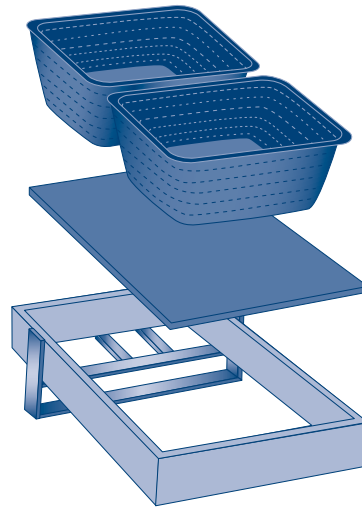

BROTKORB 31
+ EINSATZPLATTE
+ PRESENTER
+ AUFSTELLER 33

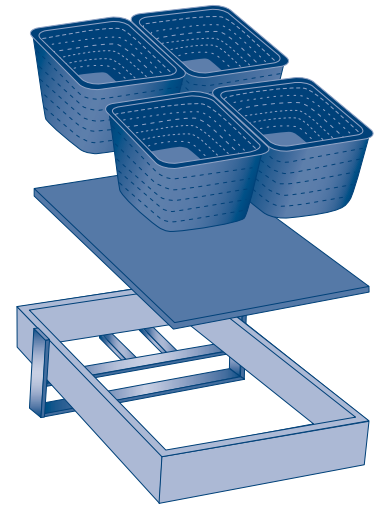

BROTKORB 25
+ EINSATZPLATTE
+ PRESENTER
+ AUFSTELLER 33

ZUBEHÖR

Ebenso umfassendes wie praktisches Zubehör ergänzt SCENARIO^{GN}:

- Spezielle Aufsteller aus hochwertigem Edelstahl
- Die Holzpresenter werden darin eingehängt und leicht zum Gast hin geneigt
- Passende Besteckeinsätze aus Holz mit Vierer-Unterteilung

- Einsatzplatten für Holzpresenter nehmen die Körbe auf und sind elegante Träger für die Fingerfood-Artikel
- Attraktive Körbe aus Kunststoff sind hitzebeständig und spülmaschinengeeignet, lebensmittelecht sowie UV-stabil
- Sie sind erhältlich in zwei Größen und in den Farben Beige und Braun

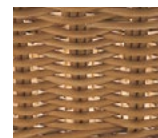

KORB BEIGE
(KUNSTSTOFF)



KORB BRAUN
(KUNSTSTOFF)

FLEXIBLE SPIELRÄUME

Die edlen Holzpresenter in schwarzbrauner Wenge-Anmutung und in Braun gibt es im klassischen 1/1 Format wie auch in halben Größen. Die Module lassen sich untereinander kombinieren und können abwechslungsreich mit GN-Schalen aus Porzellan oder Glas im Farbton Schwarz oder Cappuccino ausgestattet werden. Die markanten Fahnen fassen die Speisen wie Bilderrahmen ein. Den Trend zu frisch aufgeschnittenem Brot am Buffet übersetzt das aparte Brotschneidebrett.

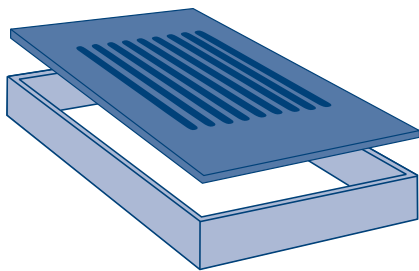

PRESENTER 1/1 (HÖHE x 1)

+ BROTSCHNEIDEBRETT

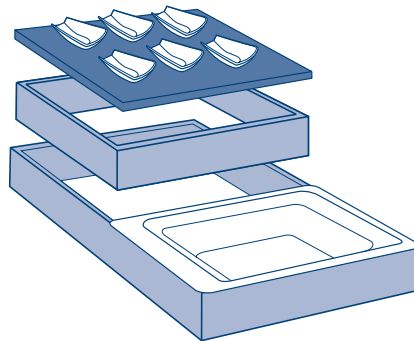

PRESENTER 1/1 (HÖHE x 1)
PRESENTER 1/2

+ EINSATZPLATTE 1/2

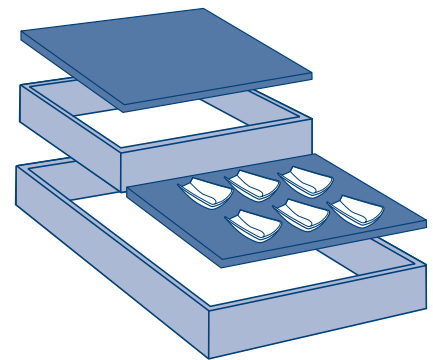

PRESENTER 1/1 (HÖHE x 1)
PRESENTER 1/2

+ 2 EINSATZPLATTEN 1/2









EINLADENDE GESTEN

SCENARIO^{GN} von SCHÖNWALD bietet die perfekte Ausstattung für die hohe Kunst des Anbietens am Buffet. Mit den vielen fantasievollen Artikeln aus Porzellan und Glas wird jedes Arrangement zur einladenden Geste an den Gast. GN-Schalen in unterschiedlichen Größen bieten Platz, um warme und kalte Speisen professionell anzurichten. Appetitlich in Schälchen vorportionierte Gaumenkitzel ermuntern zum Zugreifen. In Brotkörben, Presentern und Besteckkästen aus Holz können unverzichtbare Accessoires am Buffet ansprechend dargereicht werden.

KLASSISCHE GN-SCHALEN FÜR JEDEN EINSATZ

Die klassischen GN-Schalen von SCHÖNWALD warten mit einer Vielzahl an Formaten auf, mit denen sich jede Art von Buffet bestreiten lässt – vom Frühstück bis zum Abendessen. Die robusten, funktionalen Schalen und Platten bringen das Angebot stilvoll zur Geltung und ermöglichen die Präsentation von warmen und kalten Speisen.



FÜR EINSÄTZE MIT FORMAT UND TIEFGANG

Um bei der Buffetgestaltung wechselnde Aufgaben zu erfüllen, bedarf es unterschiedlicher Größen. Darum hält SCHÖNWALD eine ganze Serie von GN-Schalen in diversen Normformaten und vier Tiefen bereit. Mit dieser Bandbreite ist BUFFET HEROES bestens für alle Einsätze präpariert. Auch hinter den Kulissen erweisen sich die Gastronorm-Schalen aus Porzellan als einfach zu handhabende, hygienische Speisenbehälter.



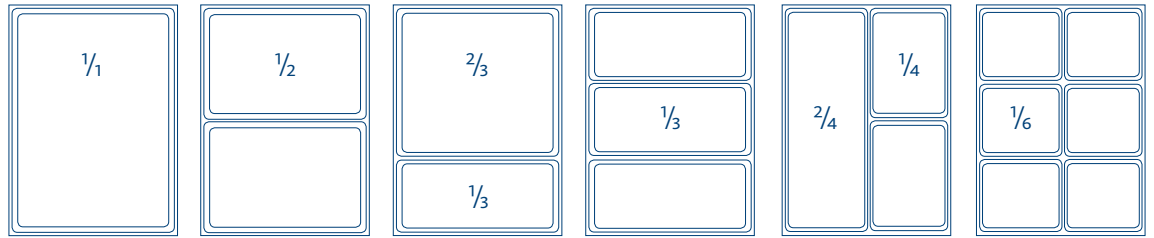

1/1 1/2 2/3 1/3 2/4 1/4 1/6

TIEFE 20



TIEFE 65



TIEFE 100



TIEFE 150



VISITENKARTE FÜR UNTERNEHMEN

Viele Unternehmen warten in ihren Betriebsrestaurants heute mit einem frischen Angebot an Menüs und Salaten auf. Die flexiblen GN-Schalen von SCHÖNWALD sind für dieses tägliche Geschäft in Warm oder Kalt bestens gerüstet. Auch beim gehobenen Business Lunch machen sie beim Offerieren der Speisenauswahl eine gute Figur.





EVENT: ANSPRUCHSVOLLES DESIGN FÜR BUFFETS

EVENT ist ein äußerst beliebter SCHÖNWALD Klassiker und etablierter Buffetkönner. Die extravagante Formensprache der Kollektion zieht am Buffet schnell alle Blicke auf sich und sorgt für detailreiche Gestaltungsmöglichkeiten.



FESTLICHE ARRANGEMENTS

EVENT bereichert die Buffet-Inszenierung mit einer Vielzahl ausgefallener Elemente wie Holzplattformen oder Körbe. Der Clou: Je nach Zusammenstellung ergeben die konkaven und konvexen Porzellanplatten immer neue harmonische Konstellationen. Daher sind sie im Rahmen anspruchsvoller Buffets nicht nur für feine Hauptspeisen, sondern ganz besonders für Vorspeisen und Desserts der ideale Partner.







DER TREND ZUR MOBILITÄT

Casual Snacking wird salonfähig. Aktuelle Fingerfood-Trends übersetzt SCHÖNWALD mit einer großen Auswahl kreativer Artikel. Dabei lassen sich Platten und Trays, wie man sie von stationären Buffets her kennt, bestens als mobile Servierelemente einsetzen. Beim lässigen Flying Buffet fügen sich Porzellan-Schälchen mit den originellen Artikeln aus Holz, Glas, Steinzeug oder Edelstahl zu einem spannenden Material-Mix.



BIS INS DETAIL DURCHDACHT

Es sind nicht nur die großen visuellen Effekte, die den besonderen Charme der BUFFET HEROES von SCHÖNWALD ausmachen. Hohe Buffetkompetenz stellt der Profiporzellanspezialist insbesondere mit zahlreichen Details unter Beweis: z. B. Fingerfood-Schälchen in verschiedenen Materialien, unterschiedlich große und kleine Körbe und vor allem feine, praktische Accessoires wie Öl- und Essigspender aus Glas oder informative Kartenhalter aus Edelstahl. Ein durchdachtes Buffet-Angebot – von Profis für Profis.





SORTIMENT
ISLANDS

	Artikelnummer	Inhalt in Liter	Gewicht in Gramm	Ø / L x B in mm	Höhe 1 Stück in mm	Höhe 11 Stück in mm
PLATTE COUP	33 9212633		850	332 x 227	24	120
	40 9212640		1450	399 x 266	28	147



PLATTE COUP LANG	50 9212250		1015	501 x 144	23	124
------------------	------------	--	------	-----------	----	-----



SCHALE LANG	50 9216250		990	500 x 125	35	146
-------------	------------	--	-----	-----------	----	-----



SCHALE	25 9216225	0,26	320	245 x 90	29	130
--------	------------	------	-----	----------	----	-----



SCHÜSSEL	45 9213966	0,45	315	160	47	147
----------	------------	------	-----	-----	----	-----



SCHÜSSEL	100 9213972	1,00	610	216	61	
----------	-------------	------	-----	-----	----	--



	Artikelnummer	Inhalt in Liter	Gewicht in Gramm	Ø/ LxB in mm	Höhe 1 Stück in mm	Höhe 11 Stück in mm
SCHÜSSEL	200 9213975	2,00	975	256	75	235



SCHÜSSEL	300 9213978	3,00	1230	279	86	
----------	-------------	------	------	-----	----	--



DRESSINGTOPF	130 9217910	1,30	600	131	148	
--------------	-------------	------	-----	-----	-----	--



GOURMET-LÖFFEL	9211912		88	122 x 71	43	
----------------	---------	--	----	----------	----	--



TELLER FLACH COUP	16 9121216		205	160	18	92
	21 9121221		380	211	20	105
	24 9121224		540	240	23	111
	❄️ 27 9121227		715	270	24	115
	❄️ 29 9121229		860	291	26	123
	❄️ 31 9121231		1035	308	25	135

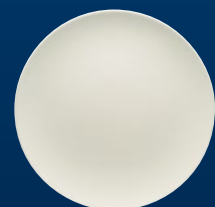

	Artikelnummer	Inhalt in Liter	Gewicht in Gramm	Ø / L x B in mm	Höhe 1 Stück in mm	Höhe 11 Stück in mm
PRÄSENTATIONSRING***	11 9217911		160	112	50	
	15 9217915		380	150	90	
	❄️ 21* 9217921		420	210	70	



TROPFSCHALE (KUNSTSTOFF)*	❄️ 9217922	0,6	70	217	23	
---------------------------	------------	-----	----	-----	----	--



KÜHLKISSEN*	❄️ 9217970		400	200	18	
-------------	------------	--	-----	-----	----	--



PLAYGROUND

SCHIEFERPLATTE RUND SILBERGRAU**	20 7301900		972	206	16	
	❄️ 25 7301901		1455	257	16	
	❄️ 38 7301902		4827	382	16	



SERVIERBRETT RUND MIT GRIFF***	25 7405500		480	300 x 249	15	
	35 7405501		800	418 x 349	15	
	45 7405502		1380	549 x 449	15	



MÖGLICHE KOLLEKTIONS-ERGÄNZUNGEN

Weitere Artikel aus dem Material Noble China finden Sie in unserer Kollektion ALLURE.

Zusätzliche Buffet-Artikel finden Sie in unseren Kollektionen SCENARIO^{GN} und BUFFET HEROES.

Mehr Table-Trend-Artikel finden Sie im Sortiment PLAYGROUND.

* Grundset für Kühlfunktion ❄️

** Dieser Artikel ist nicht spülmaschinen-, mikrowellen- oder backofengeeignet. Keine säurehaltigen Lebensmittel verwenden. Bitte reinigen Sie diesen Artikel nur mit einem feuchten Tuch ohne Verwendung scharfer Reinigungsmittel.

*** Dieser Artikel ist nicht spülmaschinen-, mikrowellen- oder backofengeeignet. Bitte reinigen Sie diesen Artikel nur mit einem feuchten Tuch ohne Verwendung scharfer Reinigungsmittel.

.....

SORTIMENT
SCENARIO^{GN}

	Artikelnummer	Inhalt in Liter	Gewicht in Gramm	Ø / L x B in mm	Höhe 1 Stück in mm	Höhe 11 Stück in mm
GN-SCHALE 1/1	20 9375800		3045	530 x 325	20	150
	65 9375802	4,00	4100	530 x 325	65	415



GN-SCHALE SCHWARZGLAS 1/1	20 9376100		2590	530 x 325	19	130
------------------------------	------------	--	------	-----------	----	-----

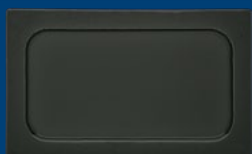

GN-SCHALE 1/2	20 9375810		1360	325 x 265	22	132
	65 9375812	1,62	1890	325 x 265	65	385
	100 9375813	3,00	2300	325 x 265	102	415



GN-SCHALE GLAS CAPPUCCINO 1/2	20 9376130		1295	325 x 265	19	
----------------------------------	------------	--	------	-----------	----	--



GN-SCHALE 1/3	65 9375822	0,90	1360	325 x 176	65	385
	100 9375823	1,60	1730	325 x 176	100	662



GN-SCHALE SCHWARZGLAS 1/3	20 9376110		840	325 x 176	19	115
------------------------------	------------	--	-----	-----------	----	-----

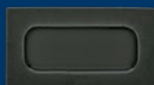

GN-SCHALE SCHWARZGLAS 2/4	20 9376120		1340	530 x 162	19	130
------------------------------	------------	--	------	-----------	----	-----

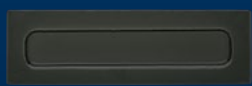

	Artikelnummer	Inhalt in Liter	Gewicht in Gramm	Ø/ LxB in mm	Höhe 1 Stück in mm	Höhe 11 Stück in mm
KORB BEIGE (KUNSTSTOFF)	25 9377900		170	252 x 154	85	
						
KORB BRAUN (KUNSTSTOFF)	25 9377901		170	252 x 154	85	
						
KORB BEIGE (KUNSTSTOFF)	31 9377905		285	310 x 270	120	
						
KORB BRAUN (KUNSTSTOFF)	31 9377906		285	310 x 270	120	
						
BROTSCHEIDEBRETT 1/1 BRAUN (HOLZ)*	9377980		1.490	504x300	18	
						
PRESENTER BRAUN (HOLZ)*	53 x 32 9377910		1000	531 x 326	80	
						
PRESENTER 1/2 BRAUN (HOLZ)*	9377913		860	325x265	85	
						

* Dieser Artikel ist nicht spülmaschinengeeignet. Bitte reinigen Sie Holz nur mit einem feuchten Tuch ohne Verwendung scharfer Reinigungsmittel.

	Artikelnummer	Inhalt in Liter	Gewicht in Gramm	Ø / L x B in mm	Höhe 1 Stück in mm	Höhe 11 Stück in mm
PRESETER SCHWARZ- BRAUN (HOLZ)*	53 x 32 9377911		1200	531 x 326	80	

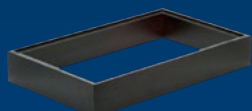

PRESETER 1/2 SCHWARZBRAUN (HOLZ)*	9377914		1.000	325x265	85	
--------------------------------------	---------	--	-------	---------	----	--

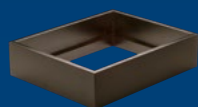

BESTECKEINSATZ BRAUN (HOLZ)*	9377920		1300	503 x 298	57	
---------------------------------	---------	--	------	-----------	----	--



BESTECKEINSATZ SCHWARZBRAUN (HOLZ)*	9377921		1330	503 x 298	57	
--	---------	--	------	-----------	----	--

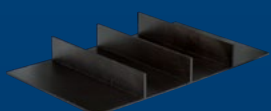

EINSATZPLATTE BRAUN (HOLZ)*	9377930		1080	503 x 298	10	
--------------------------------	---------	--	------	-----------	----	--



EINSATZPLATTE 1/2 BRAUN (HOLZ)*	9377934		950	325x265	18	
------------------------------------	---------	--	-----	---------	----	--



	Artikelnummer	Inhalt in Liter	Gewicht in Gramm	Ø/ LxB in mm	Höhe 1 Stück in mm	Höhe 11 Stück in mm
EINSATZPLATTE SCHWARZBRAUN (HOLZ)*	9377931		1150	503 x 298	10	
						
EINSATZPLATTE 1/2 SCHWARZBRAUN (HOLZ)*	9377935		1.010	325x265	18	
						
STAPELELEMENT (HOLZ)*	9377940		1020	505 x 300	72	
						
TROPFSCHALE (KUNSTSTOFF)	9377950	1,80	270	501 x 294	22	
						
KLIPPHALTER ROLLTOP	9377990		6	23x15	30	
						
AUFSTELLER FÜR PRESENTER (EDELSTAHL)	33 9377960		780	334 x 50	144	
	54 9377961		1280	539 x 50	112	
						
KÜHLKISSEN*	23 9377970		836	240 x 225	20	
						

* Dieser Artikel ist nicht spülmaschinengeeignet. Bitte reinigen Sie diesen Artikel nur mit einem feuchten Tuch ohne Verwendung scharfer Reinigungsmittel.

SORTIMENT
GASTRONORM 298

	Artikelnummer	Inhalt in Liter	Gewicht in Gramm	Ø / L x B in mm	Höhe 1 Stück in mm	Höhe 11 Stück in mm
GN-SCHALE 1/1	20 9025829		3020	530x325	20	
	65 9025828	7,30	3930	530x325	65	
						
GN-SCHALE 1/2	20 9025830		1600	325x265	20	
	65 9025827	3,30	2090	325x265	65	
	100 9025843			325x265	100	
						
GN-SCHALE 2/3	20 9025832		2020	354x325	20	
	65 9025837	5,00	2850	354x325	65	
						
GN-SCHALE 1/3	20 9025831		1010	325x176	20	
	65 9025826	1,90	1415	325x176	65	
	100 9025838			325x176	100	
						
GN-SCHALE 1/4	65 9025839	1,20	1310	265 x 162	65	
						
GN-SCHALE 2/4	20 9025833		1595	530 x 162	20	
	65 9025836	3,00	2400	530 x 162	65	
						
GN-SCHALE 1/6	65 9025840	0,75	910	176 x 162	65	
	100 9025841	1,10	1105	176 x 162	100	
	150 9025842	1,95	1470	176 x 162	150	
						

	Artikelnummer	Inhalt in Liter	Gewicht in Gramm	Ø/ LxB in mm	Höhe 1 Stück in mm	Höhe 11 Stück in mm
BUFFETSCHÜSSEL ECKIG	27 9023277	4,50	1980	340 x 266	121	



KARTENHALTER FÜR SCHÜSSEL (EDELSTAHL)	9027902		40	20	46	
--	---------	--	----	----	----	--



.....

SORTIMENT
EVENT

	Artikelnummer	Inhalt in Liter	Gewicht in Gramm	Ø / L x B in mm	Höhe 1 Stück in mm	Höhe 11 Stück in mm
BUFFETPLATTE COUP	45 9322345		3700	diag./W 542/463	33	260



PLATTE TAILLIERT	16 9322616		125	160 x 87	16	101
	32 9322632		685	319 x 177	28	135
	45 9322645		1460	448 x 246	33	145



PLATTE TAILLIERT SCHWARZGLAS	45 9322695		1370	443 x 245	30	141
---------------------------------	------------	--	------	-----------	----	-----



PLATTE OVAL	14 9322214		85	141 x 62	16	96
	29 9322229		455	288 x 125	27	112
	40 9322240		1070	403 x 178	31	165



PLATTE OVAL SCHWARZGLAS	40 9322690		935	400 x 175	33	115
----------------------------	------------	--	-----	-----------	----	-----



	Artikelnummer	Inhalt in Liter	Gewicht in Gramm	Ø/ LxB in mm	Höhe 1 Stück in mm	Höhe 11 Stück in mm
TAPAS-TELLER	28 9321828		820	276	30	140



TAPAS-LÖFFEL	9321912		40	120 x 51		
--------------	---------	--	----	----------	--	--



SALAT ECKIG HOCH				diag./B.		
	14 9323264	0,28	185	135 / 118	51	245
	21 9323271	0,80	525	204 / 178	72	182
	28 9323278	2,30	1040	272 / 239	96	225
	35 9323285	4,40	2115	345 / 307	120	267



SALAT ECKIG NIEDER				diag./B.		
	16 9323266	0,40	290	158 / 138	50	180
	40 9323290	5,00	2180	390 / 339	94	275



MARMELADENTOPF	70 9327901	0,70	630	136	78	
----------------	------------	------	-----	-----	----	--



Dazu passend Kunststoffdeckel 9416407 in Grau und Braun

DRESSINGTOPF	100 9327910	1,35	990	134	144	
--------------	-------------	------	-----	-----	-----	--



Dazu passend Kunststoffdeckel 9416407 in Grau und Braun

ESSIG / ÖLFLASCHE	50 9327904	0,50	320	104	155	
-------------------	------------	------	-----	-----	-----	--



	Artikelnummer	Inhalt in Liter	Gewicht in Gramm	Ø / L x B in mm	Höhe 1 Stück in mm	Höhe 11 Stück in mm
KORB (KUNSTSTOFF)*	32	9327932	220	325 x 140	35	
	45	9327946	400	460 x 210	55	
	70	9327971	900	710 x 350	55	



HOLZPLATTFORM NIEDRIG*

9327920	Hellbraun	1168	530 x 190	80
9327921	Dunkelbraun	1168	530 x 190	80



HOLZPLATTFORM HOCH*

9327925	Hellbraun	1500	530 x 190	160
9327926	Dunkelbraun	1500	530 x 190	160

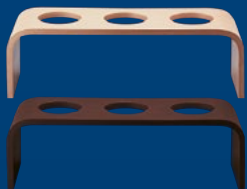

KARTENHALTER FÜR HOLZPLATTFORM

9327930		85	90 x 50	30
---------	--	----	---------	----



* Dieser Artikel ist nicht spülmaschinengeeignet. Bitte reinigen Sie diesen Artikel nur mit einem feuchten Tuch ohne Verwendung scharfer Reinigungsmittel.

SORTIMENT
FLYING BUFFET

	Artikelnummer	Inhalt in Liter	Gewicht in Gramm	Ø/ LxB in mm	Höhe 1 Stück in mm	Höhe 11 Stück in mm
SCHALE CALLA	07 9396107	0,02	100	73 x 66	87	



ZUCKERSTICKBEHÄLTER	9397901	0,05	90	56	65	
---------------------	---------	------	----	----	----	--



BOWL	12 9373212	0,05	125	117 x 79	35	137
------	------------	------	-----	----------	----	-----



PLATTE COUP ECKIG	12 9372312		125	117 x 80	20	90
-------------------	------------	--	-----	----------	----	----



SCHALE OVAL	11 9356211	0,14	110	109 x 89	43	148
-------------	------------	------	-----	----------	----	-----



TRAY	37 x 12 9322637	670	374 x 127	20	110	
------	-----------------	-----	-----------	----	-----	--



SCHÄLCHEN ECKIG	07 9336107		70	70/70	19	88
-----------------	------------	--	----	-------	----	----



	Artikelnummer	Inhalt in Liter	Gewicht in Gramm	Ø / L x B in mm	Höhe 1 Stück in mm	Höhe 11 Stück in mm
GOURMET-LÖFFEL	9211912		88	122 x 71	43	



PORZELLANLÖFFEL	13 9331913		45	130/45		
-----------------	------------	--	----	--------	--	--



SCHALE	6,5 9335706	0,07	50	67	31	
--------	-------------	------	----	----	----	--



SCHÄLCHEN ECKIG NIEDRIG	9336205	0,06	90	52 x 52	40	
-------------------------	---------	------	----	---------	----	--



SCHÄLCHEN ECKIG HOCH	9336305	0,08	120	52 x 52	55	
----------------------	---------	------	-----	---------	----	--



TRAY SCHMAL (HOLZ)*	46 9338900		445	460/140	22	242
---------------------	------------	--	-----	---------	----	-----

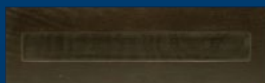

ZUCKERSCHALE	6 9115706		35	65	17	83
--------------	-----------	--	----	----	----	----



SCHÜSSEL ECKIG GLAS	08 9893258	0,09	100	107 x 78	45	
------------------------	------------	------	-----	----------	----	--



SORTIMENT

PLAYGROUND

ALLE PLAYGROUND TREND-ARTIKEL SIND ÜBER SCHÖNWALD ERHÄLTlich. TEILS AUCH IN ANDEREN FARBEN UND GRÖSSEN. DIE ABGEBILDETEN ARTIKEL SIND NUR EIN KLEINER AUSZUG AUS DEM SORTIMENT. DEN NEUEN KATALOG ANSCHAUEN AUF WWW.SCHOENWALD.COM ODER BESTELLEN UNTER INFO@SCHOENWALD.COM

	Artikelnummer	Inhalt in Liter	Gewicht in Gramm	Ø / L x B in mm	Höhe 1 Stück in mm	Höhe 11 Stück in mm
STEINZEUG						
LAVA DIP-SCHÄLCHEN RUND	7 01 3509 91 000593	0,1	138	90	35	
						
NARA TELLER FLACH RUND SCHWARZ	7 01 1227 91 021090		900	270	25	
						
NARA SCHALE SCHWARZ TIEF ECKIG	7 01 3210 91 021090	0,19	225	90 x 90	43	
						
NARA BECHER O. HENKEL SCHWARZ RELIEF	7 01 5450 91 021090	0,32	290	80	95	
						
NARA BOWL GRAU RUND	7 01 3116 91 016151	0,71	540	160	62	
						
NARA SCHALE GRAU FLACH ECKIG	7 01 3209 91 016151	0,08	135	90 x 90	23	
						

PLAYGROUND

	Artikelnummer	Inhalt in Liter	Gewicht in Gramm	Ø / L x B in mm	Höhe 1 Stück in mm	Höhe 11 Stück in mm
NARA SCHALE GRAU TIEF ECKIG	7 01 3210 91 016151	0,19	215	90 x 90	43	



NARA DIP-SCHÄLCHEN
RUND GRAU RELIEF

7 01 3558 91 016151	0,12	137	80	50	
---------------------	------	-----	----	----	--



NARA PLATTE ECKIG
BRAUN RELIEF

7 01 2180 91 016150	1000	300 x 180	16	
---------------------	------	-----------	----	--



SKETCH PLATTE GROSS

7 01 2602 91 000000	1328	260 x 380	25	
---------------------	------	-----------	----	--

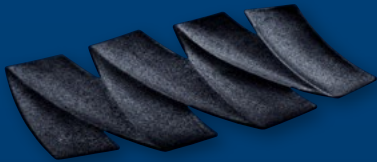

GLAS

MINI GLAS-SCHALE FLACH
MIT DECKEL

7 51 3108 91 000000	62	80	15	
---------------------	----	----	----	--



SERVIERTOPF KLEIN
DOPPELWANDIG

7 51 7600 91 000000	0,12	85	70	55
---------------------	------	----	----	----



	Artikelnummer	Inhalt in Liter	Gewicht in Gramm	Ø / L x B in mm	Höhe 1 Stück in mm	Höhe 11 Stück in mm
MINI FLASCHE MIT BÜGELVERSCHLUSS	7 50 9007 91 000000	0,075	120	47	110	



BÜGELVERSCHLUSSGLAS	7 50 9101 91 000000	0,125	377	84	76	
---------------------	---------------------	-------	-----	----	----	--



BÜGELVERSCHLUSSGLAS	7 50 9102 91 000000	0,2	398	84	97	
---------------------	---------------------	-----	-----	----	----	--



KARAFFE MIT BÜGELVERSCHLUSS	7 50 9004 91 000000	0,25	450	70	167	
--------------------------------	---------------------	------	-----	----	-----	--



KARAFFE MIT BÜGELVERSCHLUSS	7 50 9005 91 000000	0,5	622	70	211	
--------------------------------	---------------------	-----	-----	----	-----	--



	Artikelnummer	Inhalt in Liter	Gewicht in Gramm	Ø / L x B in mm	Höhe 1 Stück in mm	Höhe 11 Stück in mm
ESSIG-/ÖLFLASCHE FACETTIERT	7 50 9008 91 000000	0,1	284	55 x 55	135	



ESSIG-/ÖLFLASCHE	7 50 9009 91 000000	0,1	174	50	135	
------------------	---------------------	-----	-----	----	-----	--



MINI GLAS-CLOCHE	7 51 6402 91 000000		61	50	80	
------------------	---------------------	--	----	----	----	--



GLAS-CLOCHE	7 50 6403 91 000000		593	166	245	
-------------	---------------------	--	-----	-----	-----	--



GLASDOME AUF HOLZBRETT EICHE	7 50 6402 91 000000		12000	430 – 510	550	
---------------------------------	---------------------	--	-------	-----------	-----	--



	Artikelnummer	Inhalt in Liter	Gewicht in Gramm	Ø/ LxB in mm	Höhe 1 Stück in mm	Höhe 11 Stück in mm
HOLZ						
ANANTI MENAGE ECKIG 18x18CM NUSSBAUM	7 42 8900 91 000000		280	180 x 180		34
						
ANANTI MENAGE ECKIG 18x18CM AUF FUSS 4CM NUSSBAUM	7 42 8901 91 000000		327	180 x 180		71
						
ANANTI MENAGE ECKIG 18x18CM AUF FUSS 8CM	7 42 8902 91 000000		442	180 x 180		109
						
ANANTI HOLZEINSATZ 18x18CM NUSSBAUM	7 42 8804 91 000000		80	180 x 180		42
						
KRÜMELGITTER ECKIG EICHE	7 41 8803 91 000000		131	180 x 180		20
						
LOFT PRÄSENTER 36x13CM AUF FÜSSEN 8CM NUSSBAUM	7 42 8903 91 000000		450	355 x 130		100
						

PLAYGROUND

	Artikelnummer	Inhalt in Liter	Gewicht in Gramm	Ø / L x B in mm	Höhe 1 Stück in mm	Höhe 11 Stück in mm
LOFT PRÄSENTER 36x13CM AUF FÜSSEN 17CM NUSSBAUM	7 42 8904 91 000000		495	355 x 130	190	



LOFT PRÄSENTER 50x24CM AUF FÜSSEN 8CM NUSSBAUM	7 42 8905 91 000000		931	500 x 240	100	
---	---------------------	--	-----	-----------	-----	--



SERVIERBRETT ECKIG DUNKEL EICHE	7 41 5700 91 000000		894	200 x 170	27	
------------------------------------	---------------------	--	-----	-----------	----	--



HOLZTELLER FLACH RUND AKAZIE	7 40 1230 91 000000		400	300	30	
---------------------------------	---------------------	--	-----	-----	----	--



SERVIERBRETT ECKIG MIT 3 VERTIEFUNGEN AKAZIE	7 40 5801 91 000000		312	320 x 108	20	
---	---------------------	--	-----	-----------	----	--



	Artikelnummer	Inhalt in Liter	Gewicht in Gramm	Ø/ LxB in mm	Höhe 1 Stück in mm	Höhe 11 Stück in mm
SCHÄLCHEN BLATTFORM AKAZIE	7 40 3500 91 000000		40	130 x 70	20	



MINI BAMBUSDÄMPFER RUND	7 43 7600 91 000000		18	80	60	
-------------------------	---------------------	--	----	----	----	--



STEIN

STEINBOWL KLEIN	7 32 3400 91 000000		1079	100 – 120	50 – 60	
-----------------	---------------------	--	------	-----------	---------	--

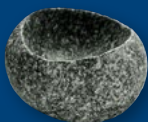

STEINBOWL GROSS	7 32 3401 91 000000		1847	120 – 140	70 – 80	
-----------------	---------------------	--	------	-----------	---------	--

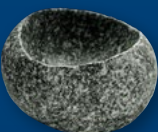

MARMORBRETT ASYMMETRISCH GRAU	7 31 5900 91 000000		2580	295 x 230	20	
----------------------------------	---------------------	--	------	-----------	----	--

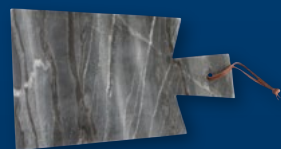

SCHIEFERPLATTE RUND SILBERGRAU	7 30 1901 91 000000		1455	250	16	
-----------------------------------	---------------------	--	------	-----	----	--

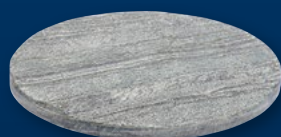

PLAYGROUND

	Artikelnummer	Inhalt in Liter	Gewicht in Gramm	Ø / L x B in mm	Höhe 1 Stück in mm	Höhe 11 Stück in mm
SCHIEFERPLATTE ECKIG SILBERGRAU	7 30 2101 91 000000		1475	300 x 150	16	



MATERIALMIX

MENAGE MIT 2 MARMOR-
SCHÄLCHEN UND LÖFFELN

7 31 8900 91 000000

886

200 x 110

60



POLYESTER

BRETT RUND
SCHIEFEROPTIK

7 11 5600 91 000000

1033

380

5

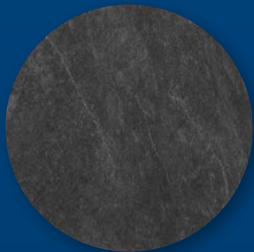

BRETT ECKIG SCHIEFEROPTIK

7 11 5800 91 000000

1114

600 x 200

5



EDELSTAHL

TELLER FLACH RUND IN
HAMMERSCHLAGOPTIK

7 20 1226 91 000000

403

260

15

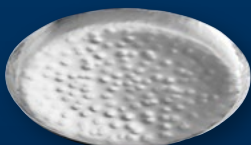

	Artikelnummer	Inhalt in Liter	Gewicht in Gramm	Ø / L x B in mm	Höhe 1 Stück in mm	Höhe 11 Stück in mm
DIP-SCHÄLCHEN RUND IN HAMMERSCHLAGOPTIK	7 20 3506 91 000000	0,04	32	55	25	



BOWL RUND IN HAMMERSCHLAGOPTIK	7 20 3114 91 000000	0,5	144	135	55	
-----------------------------------	---------------------	-----	-----	-----	----	--

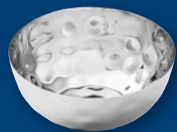

MINI SAUCENPFÄNNCHEN MIT GRIFF	7 20 7608 91 000000	0,06	75	50	30	
-----------------------------------	---------------------	------	----	----	----	--



MINI EIMER MIT HENKEL	7 20 7602 91 000000	0,1	45	65	50	
-----------------------	---------------------	-----	----	----	----	--



GUSSEISEN

COCOTTE OVAL GRAU	7 21 8350 91 000000		1160	90 x 120	70	
-------------------	---------------------	--	------	----------	----	--



TEXTIL

BROT-PAPERBAG RUND	7 94 7901 91 000000		124	300	160	
--------------------	---------------------	--	-----	-----	-----	--



	Artikelnummer	Inhalt in Liter	Gewicht in Gramm	Ø / L x B in mm	Höhe 1 Stück in mm	Höhe 11 Stück in mm
EINWEGGESCHIRR						
KOKOSNUSS BOOT	7 92 7600 91 000000		29	CA.100 x 65	15 – 50	



FÜR IHRE NOTIZEN

A series of horizontal dotted lines for taking notes.

GERMAN PERFORMANCE



IHR FACHHÄNDLER BERÄT SIE GERNE:



SWA-17-049 | WWW.SCHLISSKE.DE | 12/17 WDU
0009668815PS001000